

Produto	Aplicação						Código		
Comutador	EM TRANSFORMADORES ELÉTRICOS IMERSOS EM LÍQUIDO ISOLANTE						VIDE TABELA		
Características						NBI/BIL			
Tipo	Nº Fases	Nº Posições	A	Kv	Acionamento	Norma	Fase/Fase	Fase/Terra	Contato/Contato
L-Compacto duplo	1	3	30	25	Externo	NBR5440	-	150 kv	21 kv

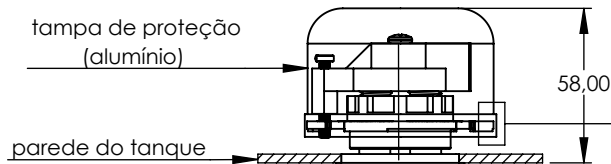

Proteção da tampa	
corrente em aço inoxidável	fio em poliamida

CÓDIGOS			
L - mm	Proteção da tampa		
	s/ tampa	tampa + corrente	tampa + fio
40	322312-10	322312-12	322312-13
90	322312-20	322312-22	322312-23
120	322312-60	322312-62	322312-63
140	322312-30	322312-32	322312-33
170	322312-70	322312-72	322312-73
190	322312-40	322312-42	322312-43

Fechamento dos contatos
(Sistema deslizante)

Posição 1



Posição 2 . . .

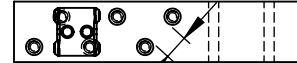

10,00
distância de isolamento

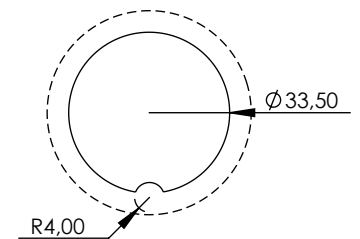
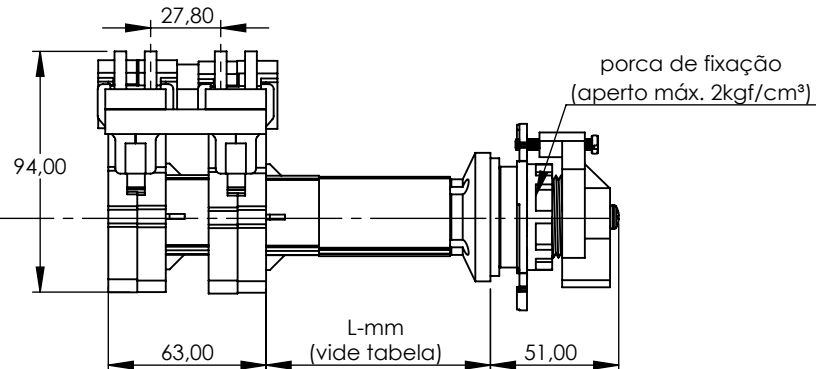
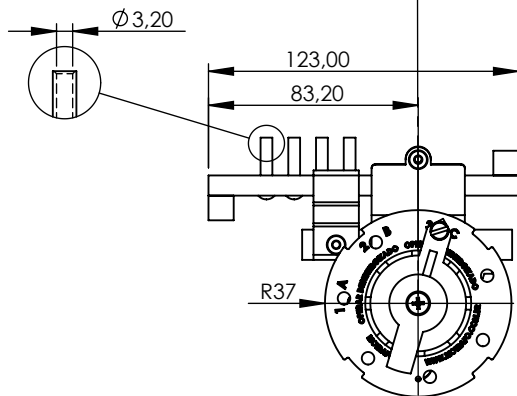

furação para montagem
no tanque