

Produto	Aplicação						Código		
Comutador	EM TRANSFORMADORES ELÉTRICOS IMERSOS EM LÍQUIDO ISOLANTE						VIDE TABELA		
Características							NBI/BIL		
Tipo	Nº Fases	Nº Posições	A	Kv	Acionamento	Norma	Fase/Fase	Fase/Terra	Contato/Contato
L-Compacto duplo	1	4	30	25	Externo	NBR5440	-	150 kv	21 kv

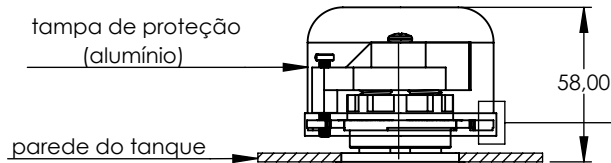

Proteção da tampa	
corrente em aço inoxidável	fio em poliamida

CÓDIGOS			
L - mm	Proteção da tampa		
	s/ tampa	tampa + corrente	tampa + fio
40	322412-10	322412-12	322412-13
90	322412-20	322412-22	322412-23
120	322412-60	322412-62	322412-63
140	322412-30	322412-32	322412-33
170	322412-70	322412-72	322412-73
190	322412-40	322412-42	322412-43

Fechamento dos contatos (Sistema deslizante)

Posição 1



Posição 2 . . .

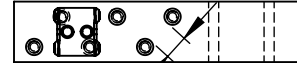

10,00
distância de isolamento

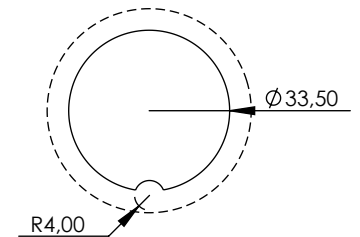
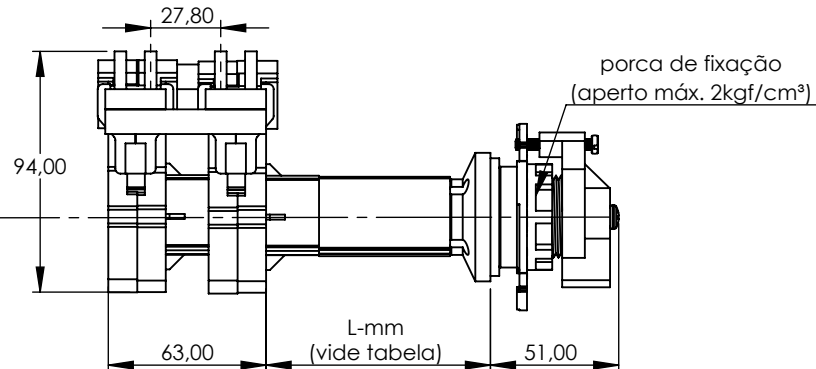
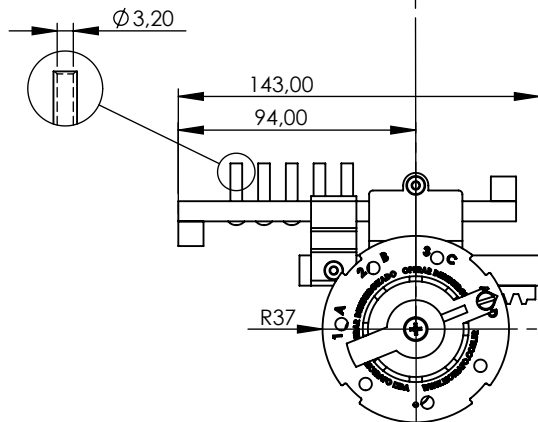

furação para montagem no tanque