

Produto	Aplicação						Código		
Comutador	EM TRANSFORMADORES ELÉTRICOS IMERSOS EM LÍQUIDO ISOLANTE						VIDE TABELA		
Características							NBI/BIL		
Tipo	Nº Fases	Nº Posições	A	Kv	Acionamento	Norma	Fase/Fase	Fase/Terra	Contato/Contato
L-Compacto duplo	1	5	30	25	Externo	NBR5440	-	150 kv	21 kv

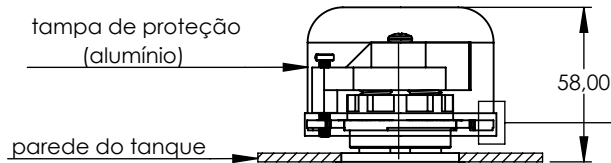

Proteção da tampa	
corrente em aço inoxidável	fio em poliamida

CÓDIGOS			
L - mm	Proteção da tampa		
	s/ tampa	tampa + corrente	tampa + fio
40	322512-10	322512-12	322512-13
90	322512-20	322512-22	322512-23
120	322512-60	322512-62	322512-63
140	322512-30	322512-32	322512-33
170	322512-70	322512-72	322512-73
190	322512-40	322512-42	322512-43

Fechamento dos contatos (Sistema deslizante)

Posição 1

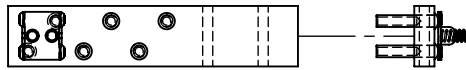

Posição 2 . . .

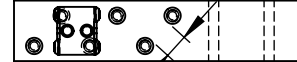

10,00
distância de isolamento

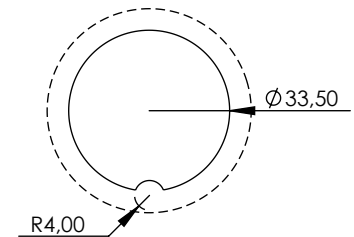
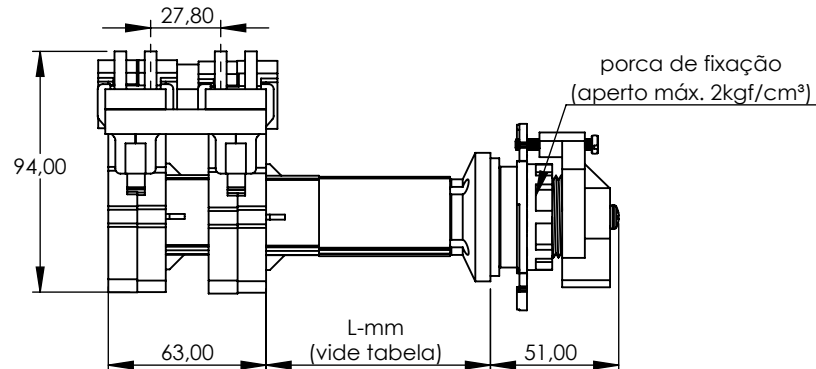
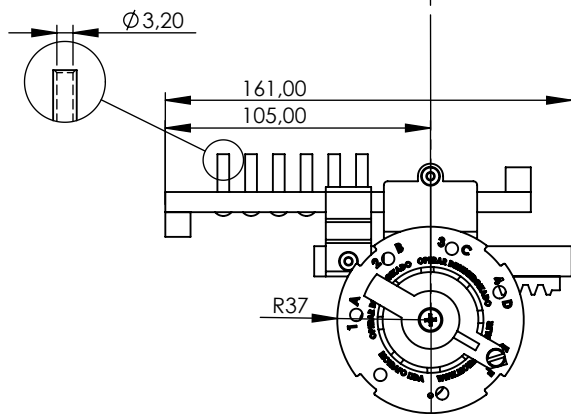

furação para montagem no tanque