

Produto		Aplicação					Código		
Comutador		EM TRANSFORMADORES ELÉTRICOS IMERSOS EM LÍQUIDO ISOLANTE					VIDE TABELA		
Características						NBI/BIL			
Tipo	Nº Fases	Nº Posições	A	Kv	Acionamento	Norma	Fase/Fase	Fase/Terra	Contato/Contato
L-Compacto	1	5	30	25	Externo	NBR5440	-	150 kv	21 kv

tampa de proteção
(alumínio)

porca de fixação
(aperto máx. 2kgf/cm³)

parede do tanque

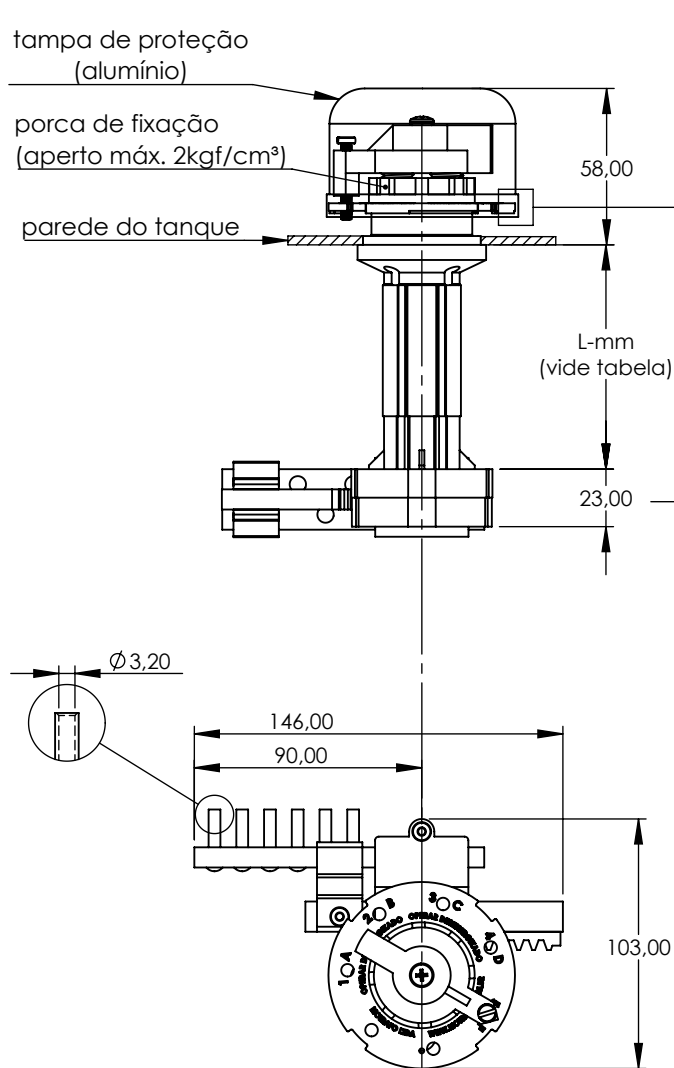

Proteção da tampa	
corrente em aço inoxidável	fio em poliamida

Fechamento dos contatos
(Sistema deslizante)

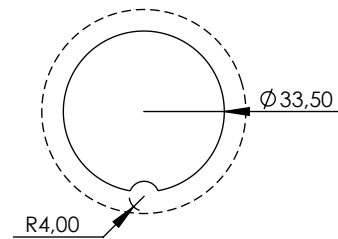
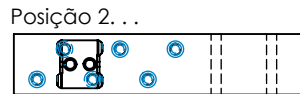

furação para montagem
no tanque

Códigos			
L - mm	Proteção da tampa		
	s/ tampa	tampa + corrente	tampa + fio
40	312512-10	312512-12	312512-13
90	312512-20	312512-22	312512-23
120	312512-60	312512-62	312512-63
140	312512-30	312512-32	312512-33
170	312512-70	312512-72	312512-73
190	312512-40	312512-42	312512-43

