

Produto		Aplicação					Código		
Comutador		EM TRANSFORMADORES ELÉTRICOS IMERSOS EM LÍQUIDO ISOLANTE					VIDE TABELA		
Características						NBI/BIL			
Tipo	Nº Fases	Nº Posições	A	Kv	Acionamento	Norma	Fase/Fase	Fase/Terra	Contato/Contato
L-Compacto	1	7	30	25	Externo	NBR5440	-	150 kv	21 kv

tampa de proteção
(alumínio)

porca de fixação
(aperto máx. 2kgf/cm³)

parede do tanque

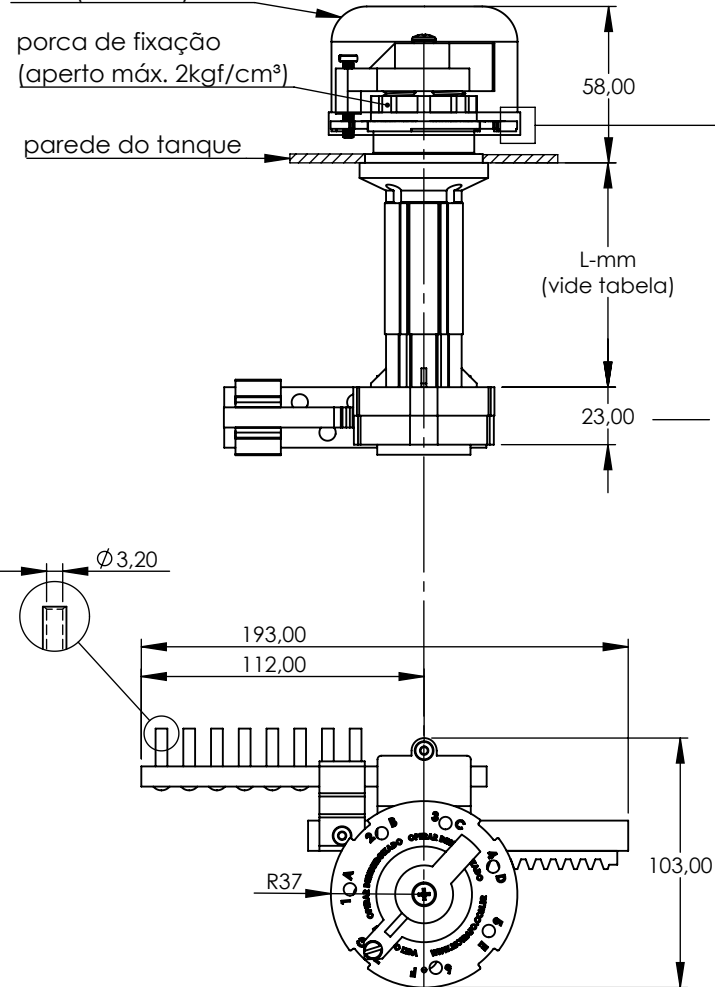

Proteção da tampa	
corrente em aço inoxidável	fio em poliamida

Fechamento dos contatos
(Sistema deslizante)

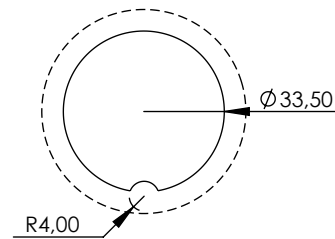
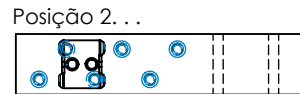

furação para montagem
no tanque

Códigos			
L - mm	Proteção da tampa		
	s/ tampa	tampa + corrente	tampa + fio
40	312712-10	312712-12	312712-13
90	312712-20	312712-22	312712-23
120	312712-60	312712-62	312712-63
140	312712-30	312712-32	312712-33
170	312712-70	312712-72	312712-73
190	312712-40	312712-42	312712-43

