

Produto	Aplicação						Código		
Comutador	EM TRANSFORMADORES ELÉTRICOS IMERSOS EM LÍQUIDO ISOLANTE						VIDE TABELA		
Características							NBI/BIL		
Tipo	Nº Fases	Nº Posições	A	Kv	Acionamento	Norma	Fase/Fase	Fase/Terra	Contato/Contato
L-Compacto duplo	3	3	30	25	Externo	NBR5440	150 kv	150 kv	21 kv

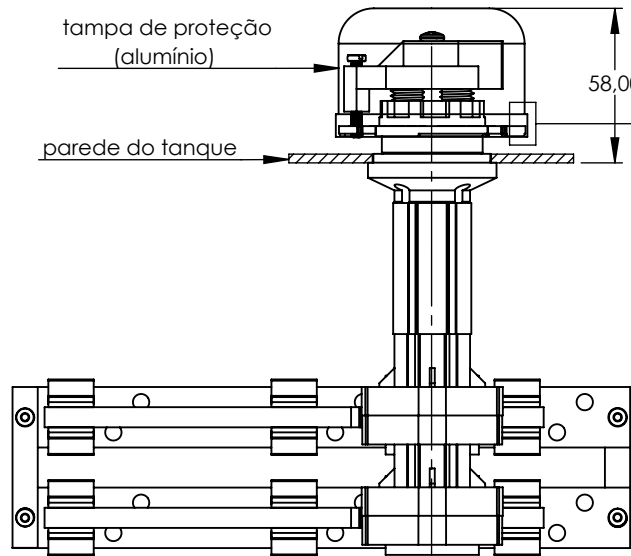

Proteção da tampa	
corrente em aço inoxidável	fio em poliamida

CÓDIGOS			
L - mm	Proteção da tampa		
	s/ tampa	tampa + corrente	tampa + fio
40	322332-10	322332-12	322332-13
90	322332-20	322332-22	322332-23
120	322332-60	322332-62	322332-63
140	322332-30	322332-32	322332-33
170	322332-70	322332-72	322332-73
190	322332-40	322332-42	322332-43

Fechamento dos contatos  
(Sistema deslizante)

Posição 1

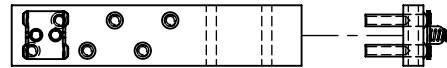

Posição 2...

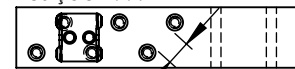

10,00  
distância de isolamento

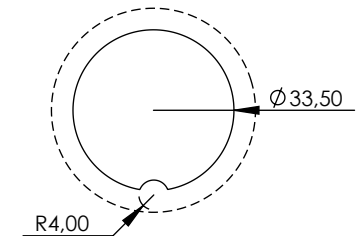
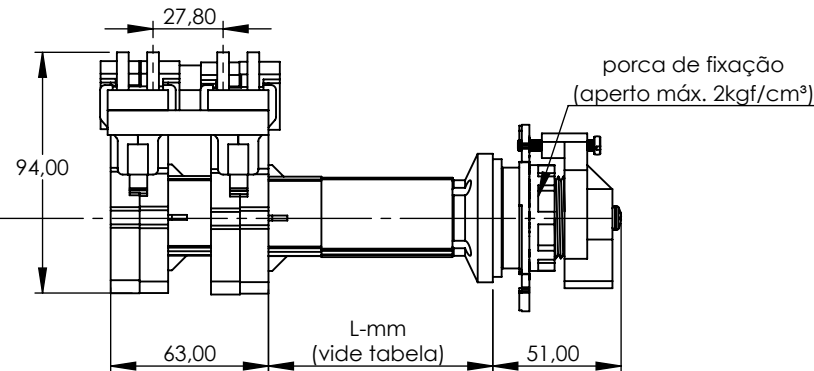
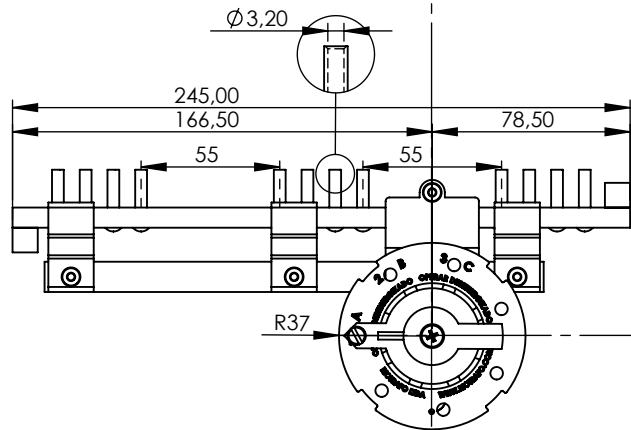

furação para montagem  
no tanque