

Produto	Aplicação						Código		
Comutador	EM TRANSFORMADORES ELÉTRICOS IMERSOS EM LÍQUIDO ISOLANTE						VIDE TABELA		
Características							NBI/BIL		
Tipo	Nº Fases	Nº Posições	A	Kv	Acionamento	Norma	Fase/Fase	Fase/Terra	Contato/Contato
L-Compacto duplo	3	4	30	25	Externo	NBR5440	150 kv	150 kv	21 kv

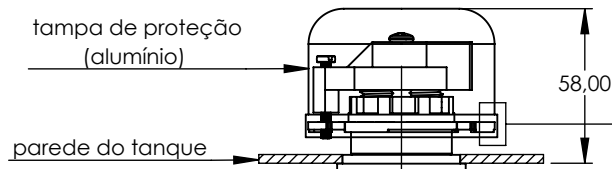

Proteção da tampa	
corrente em aço inoxidável	fio em poliamida

CÓDIGOS			
L - mm	Proteção da tampa		
	s/ tampa	tampa + corrente	tampa + fio
40	322432-10	322432-12	322432-13
90	322432-20	322432-22	322432-23
120	322432-60	322432-62	322432-63
140	322432-30	322432-32	322432-33
170	322432-70	322432-72	322432-73
190	322432-40	322432-42	322432-43

Fechamento dos contatos (Sistema deslizante)

Posição 1

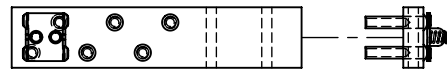

Posição 2...

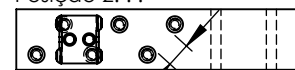

10,00
distância de isolamento

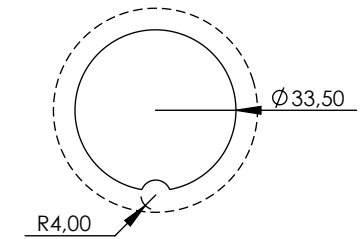
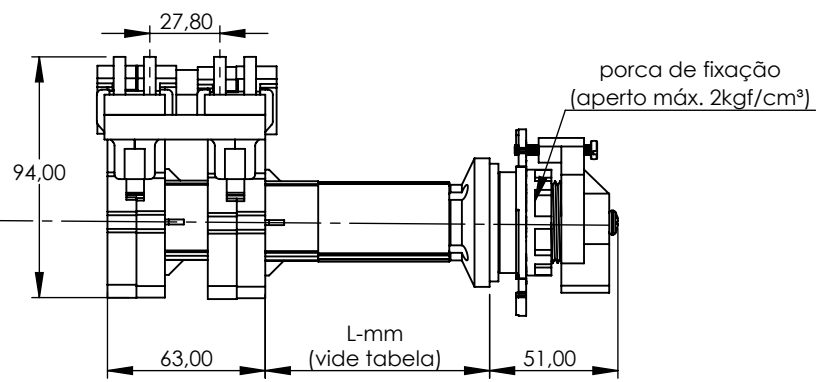
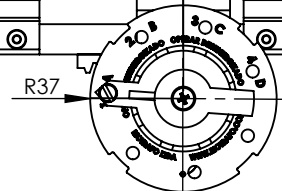
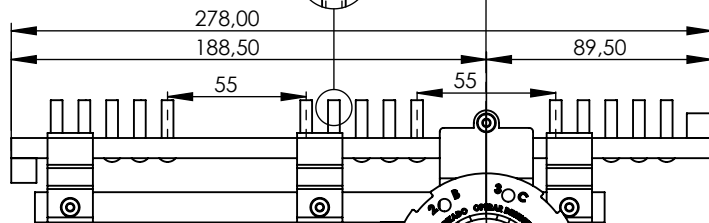
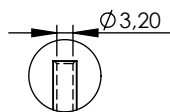
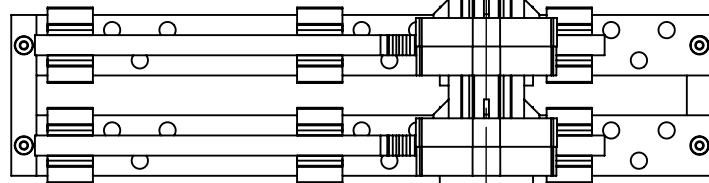

furação para montagem no tanque