

Produto		Aplicação					Código		
Comutador		EM TRANSFORMADORES ELÉTRICOS IMERSOS EM LÍQUIDO ISOLANTE					VIDE TABELA		
Características						NBI/BIL			
Tipo	Nº Fases	Nº Posições	A	Kv	Acionamento	Norma	Fase/Fase	Fase/Terra	Contato/Contato
L-Compacto	3	7	30	25	Externo	NBR5440	150 kv	150 kv	21 kv

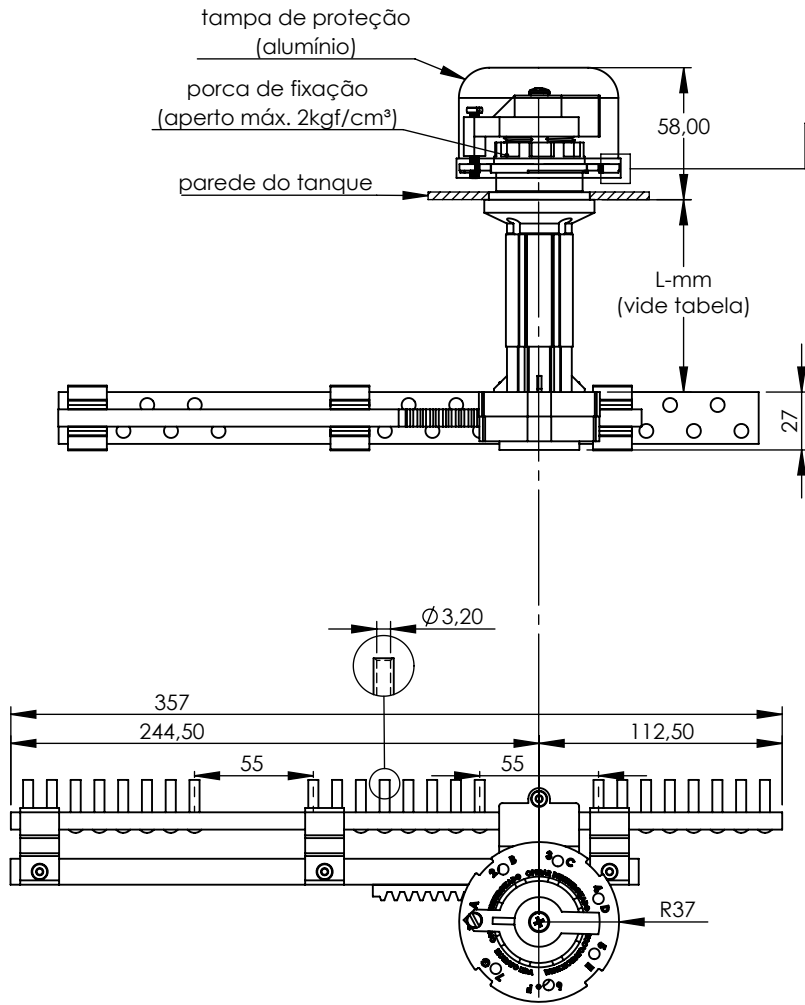

Proteção da tampa	
corrente em aço inoxidável	fio em poliamida

CÓDIGOS			
L - mm	Proteção da tampa		
	s/ tampa	tampa + corrente	tampa + fio
40	312732-10	312732-12	312732-13
90	312732-20	312732-22	312732-23
120	312732-60	312732-62	312732-63
140	312732-30	312732-32	312732-33
170	312732-70	312732-72	312732-73
190	312732-40	312732-42	312732-43

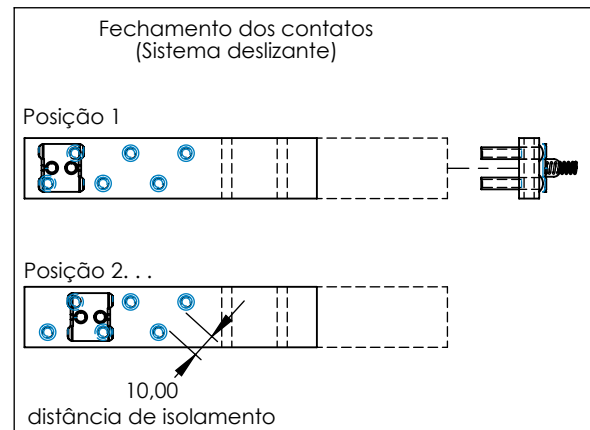

furação para montagem no tanque

