

Produto	Aplicação						Código		
Comutador	EM TRANSFORMADORES ELÉTRICOS IMERSOS EM LÍQUIDO ISOLANTE						VIDE TABELA		
Características						NBI/BIL			
Tipo	Nº Fases	Nº Posições	A	Kv	Acionamento	Norma	Fase/Fase	Fase/Terra	Contato/Contato
Linear	2	3	40   60	25	Externo	NBR5440	150 kv	150 kv	21 kv

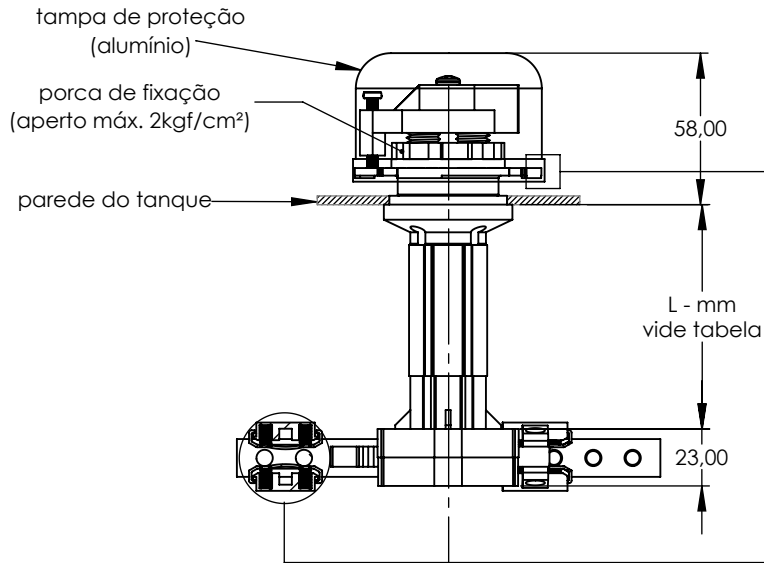

Proteção da tampa	
corrente em aço inoxidável	fio em poliamida

CÓDIGOS						
A	Ø	Kv	L - mm	Proteção da tampa		
				s/ tampa	tampa + corrente	tampa + fio
40	3,2	25	40	513322-10	513322-12	513322-13
			90	513322-20	513322-22	513322-23
			120	513322-60	513322-62	513322-63
			140	513322-30	513322-32	513322-33
			170	513322-70	513322-72	513322-73
			190	513322-40	513322-42	513322-43
60	5,0	25	40	517322-10	517322-12	517322-13
			90	517322-20	517322-22	517322-23
			120	517322-60	517322-62	517322-63
			140	517322-30	517322-32	517322-33
			170	517322-70	517322-72	517322-73
			190	517322-40	517322-42	517322-43

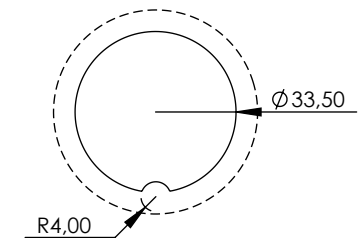
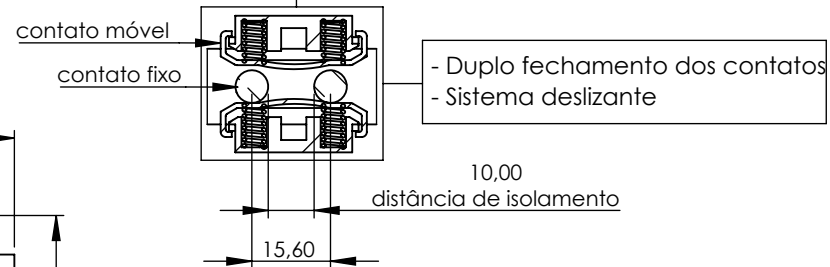
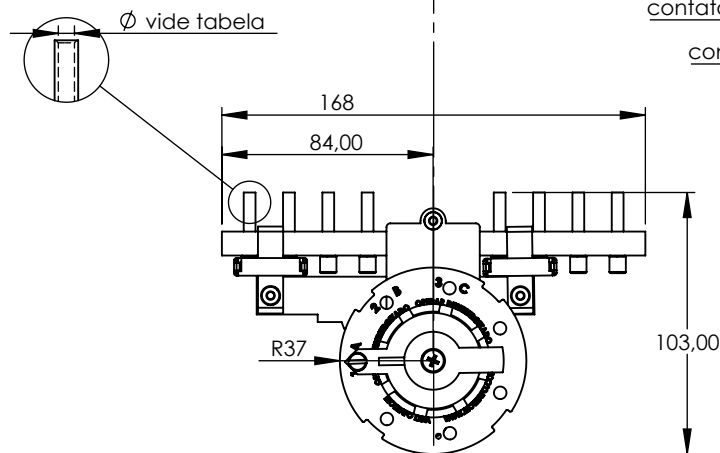

furação para montagem no tanque