

Produto		Aplicação						Código		
Comutador		EM TRANSFORMADORES ELÉTRICOS IMERSOS EM LÍQUIDO ISOLANTE						VIDE TABELA		
Características							NBI/BIL			
Tipo	Nº Fases	Nº Posições	A	Kv	Acionamento	Norma	Fase/Fase	Fase/Terra	Contato/Contato	
Linear	2	4	40 60	25	Externo	NBR5440	150 kv	150 kv	21 kv	

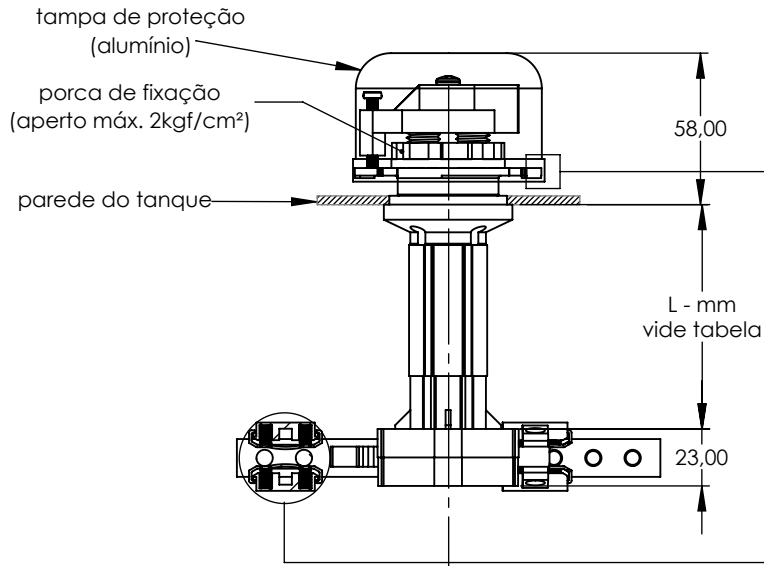

Proteção da tampa	
corrente em aço inoxidável	fio em poliamida

CÓDIGOS						
A	Ø	Kv	L - mm	Proteção da tampa		
				s/ tampa	tampa + corrente	tampa + fio
40	3,2	25	40	513422-10	513422-12	513422-13
			90	513422-20	513422-22	513422-23
			120	513422-60	513422-62	513422-63
			140	513422-30	513422-32	513422-33
			170	513422-70	513422-72	513422-73
			190	513422-40	513422-42	513422-43
60	5,0	25	40	517422-10	517422-12	517422-13
			90	517422-20	517422-22	517422-23
			120	517422-60	517422-62	517422-63
			140	517422-30	517422-32	517422-33
			170	517422-70	517422-72	517422-73
			190	517422-40	517422-42	517422-43

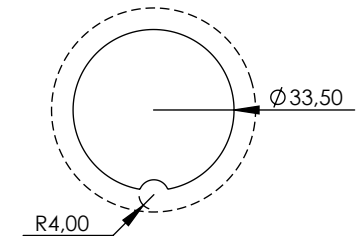
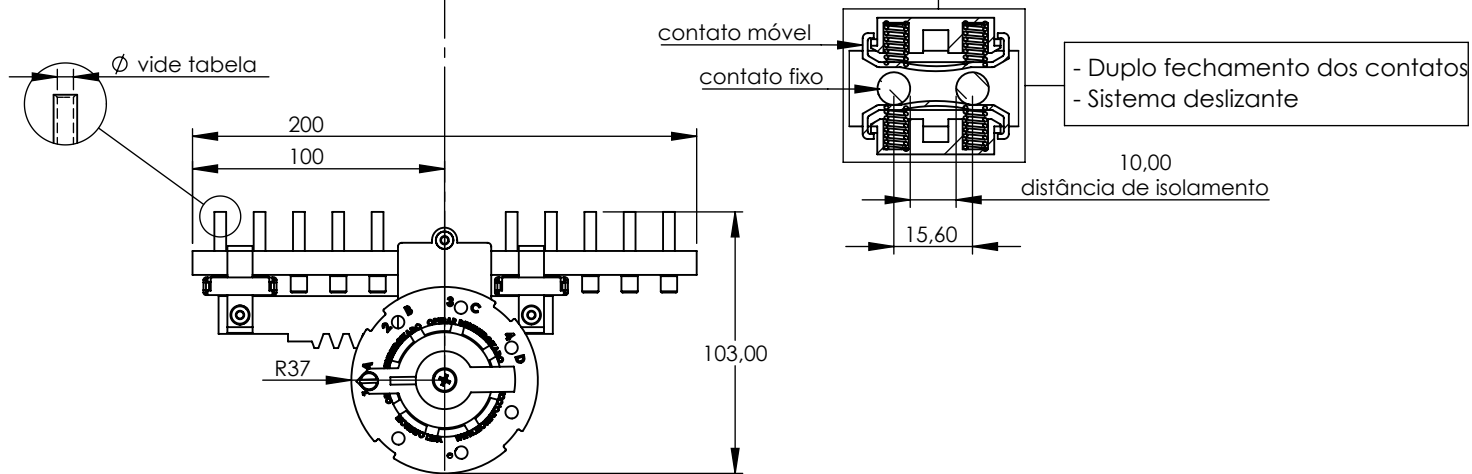

furação para montagem no tanque