

Produto	Aplicação						Código		
Comutador	EM TRANSFORMADORES ELÉTRICOS IMERSOS EM LÍQUIDO ISOLANTE						VIDE TABELA		
Características						NBI/BIL			
Tipo	Nº Fases	Nº Posições	A	Kv	Acionamento	Norma	Fase/Fase	Fase/Terra	Contato/Contato
Linear	2	5	40   60	25	Externo	NBR5440	150 kv	150 kv	21 kv

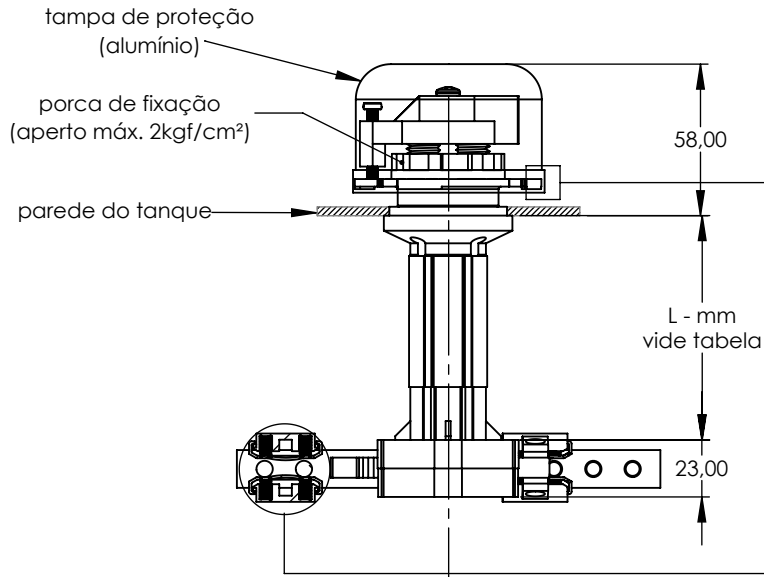

Proteção da tampa	
corrente em aço inoxidável	fio em poliamida

CÓDIGOS						
A	Ø	Kv	L - mm	Proteção da tampa		
				s/ tampa	tampa + corrente	tampa + fio
40	3,2	25	40	513522-10	513522-12	513522-13
			90	513522-20	513522-22	513522-23
			120	513522-60	513522-62	513522-63
			140	513522-30	513522-32	513522-33
			170	513522-70	513522-72	513522-73
			190	513522-40	513522-42	513522-43
60	5,0	25	40	517522-10	517522-12	517522-13
			90	517522-20	517522-22	517522-23
			120	517522-60	517522-62	517522-63
			140	517522-30	517522-32	517522-33
			170	517522-70	517522-72	517522-73
			190	517522-40	517522-42	517522-43

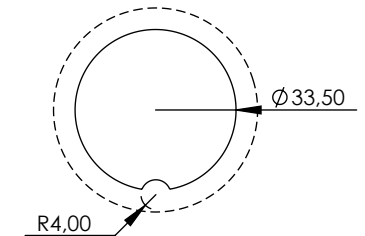
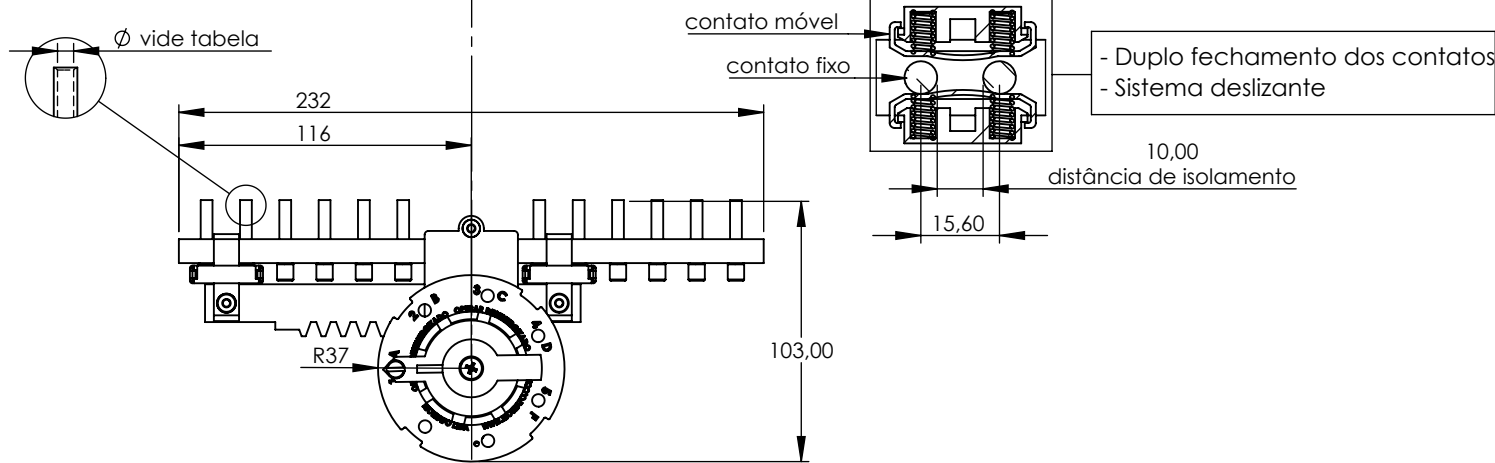

furação para montagem no tanque