

Produto		Aplicação						Código		
Comutador		EM TRANSFORMADORES ELÉTRICOS IMERSOS EM LÍQUIDO ISOLANTE						VIDE TABELA		
Características							NBI/BIL			
Tipo	Nº Fases	Nº Posições	A	Kv	Acionamento	Norma	Fase/Fase	Fase/Terra	Contato/Contato	
Linear	2	6	40 60	25	Externo	NBR5440	150 kv	150 kv	21 kv	

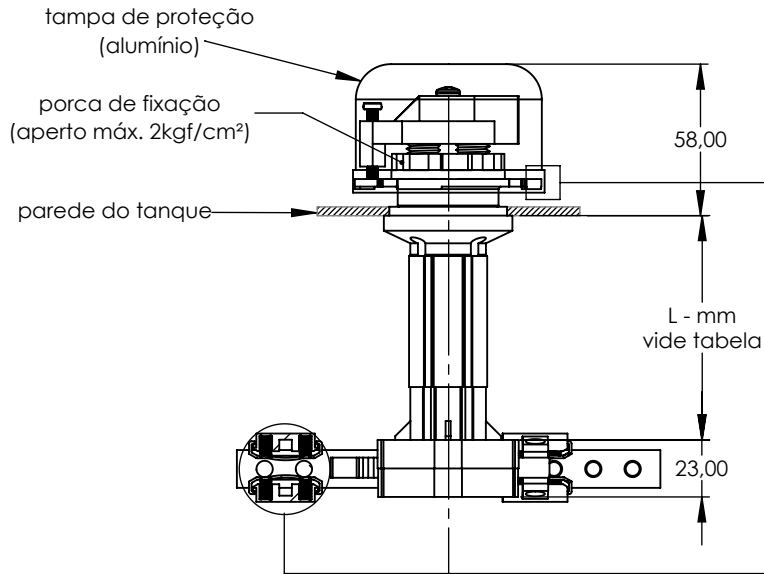

Proteção da tampa	
corrente em aço inoxidável	fio em poliamida

CÓDIGOS						
A	Ø	Kv	L - mm	Proteção da tampa		
				s/ tampa	tampa + corrente	tampa +fio
40	3,2	25	40	513622-10	513622-12	513622-13
			90	513622-20	513622-22	513622-23
			120	513622-60	513622-62	513622-63
			140	513622-30	513622-32	513622-33
			170	513622-70	513622-72	513622-73
			190	513622-40	513622-42	513622-43
60	5,0	25	40	517622-10	517622-12	517622-13
			90	517622-20	517622-22	517622-23
			120	517622-60	517622-62	517622-63
			140	517622-30	517622-32	517622-33
			170	517622-70	517622-72	517622-73
			190	517622-40	517622-42	517622-43

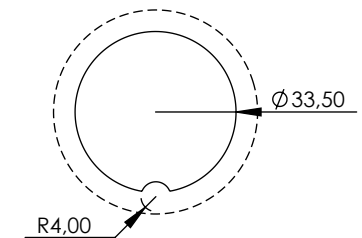
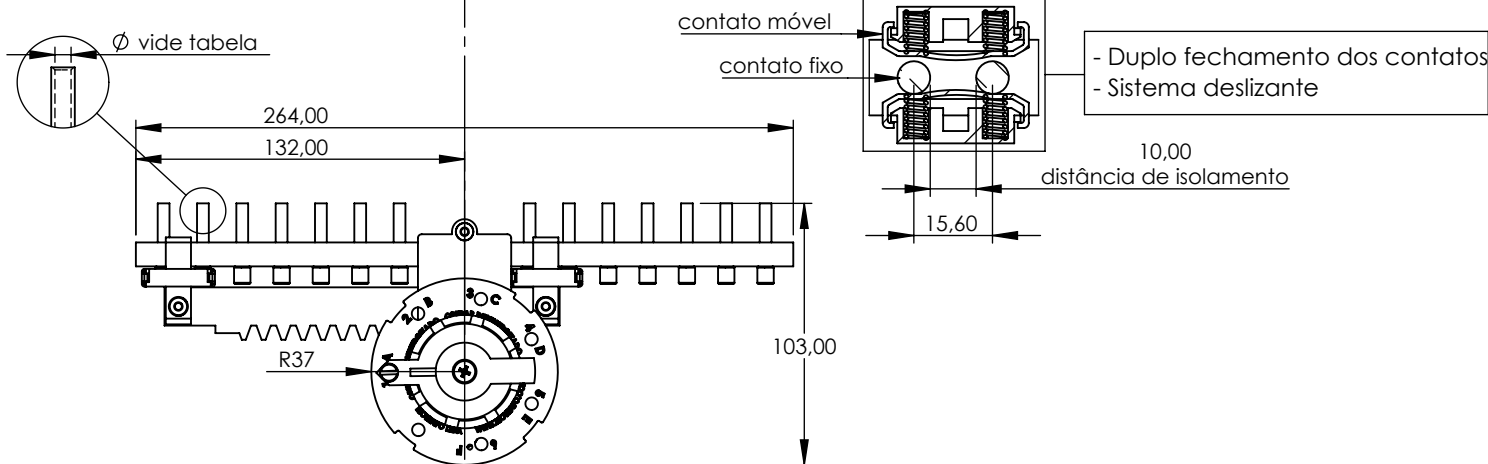

furação para montagem no tanque