

Produto	Aplicação						Código		
Comutador	EM TRANSFORMADORES ELÉTRICOS IMERSOS EM LÍQUIDO ISOLANTE						VIDE TABELA		
Características						NBI/BIL			
Tipo	Nº Fases	Nº Posições	A	Kv	Acionamento	Norma	Fase/Fase	Fase/Terra	Contato/Contato
Linear	2	7	40   60	25	Externo	NBR5440	150 kv	150 kv	21 kv

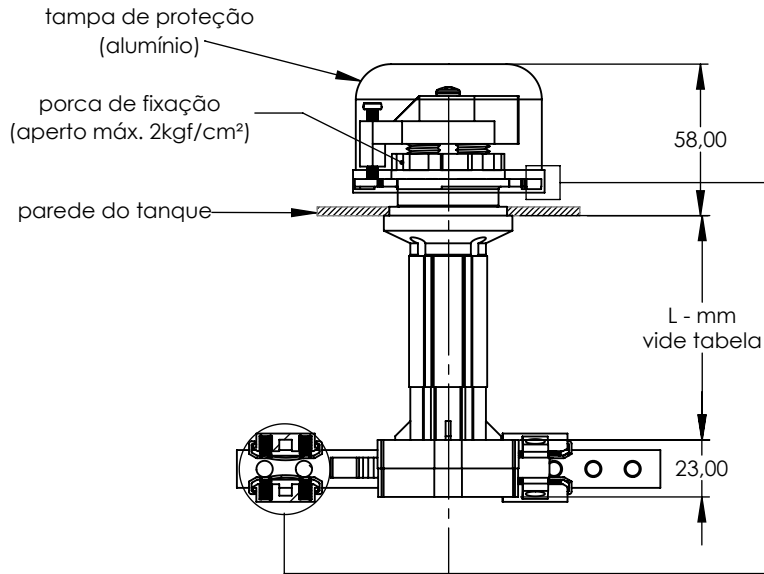

Proteção da tampa	
corrente em aço inoxidável	fio em poliamida

CÓDIGOS						
A	Ø	Kv	L - mm	Proteção da tampa		
				s/ tampa	tampa + corrente	tampa + fio
40	3,2	25	40	513722-10	513722-12	513722-13
			90	513722-20	513722-22	513722-23
			120	513722-60	513722-62	513722-63
			140	513722-30	513722-32	513722-33
			170	513722-70	513722-72	513722-73
60	5,0	25	40	517722-10	517722-12	517722-13
			90	517722-20	517722-22	517722-23
			120	517722-60	517722-62	517722-63
			140	517722-30	517722-32	517722-33
			170	517722-70	517722-72	517722-73
			190	517722-40	517722-42	517722-43

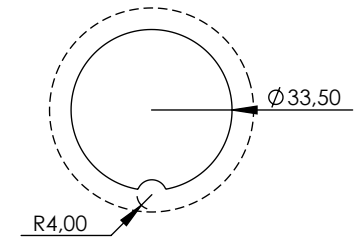
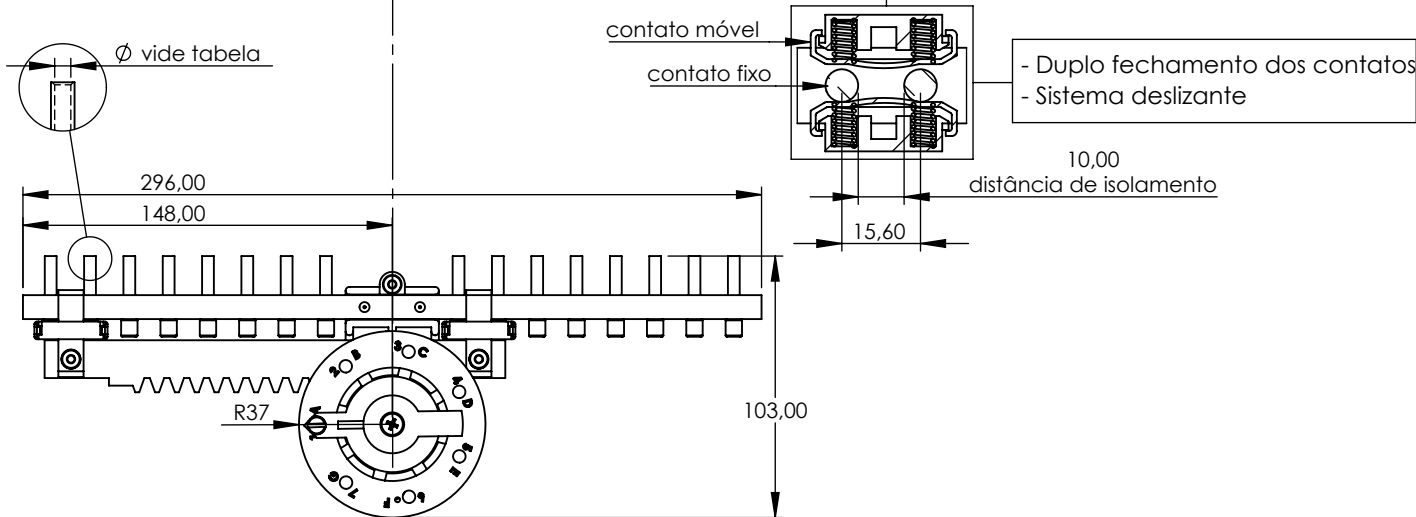

furação para montagem no tanque