

Produto	Aplicação						Código		
Comutador	EM TRANSFORMADORES ELÉTRICOS IMERSOS EM LÍQUIDO ISOLANTE						VIDE TABELA		
Características						NBI/BIL			
Tipo	Nº Fases	Nº Posições	A	Kv	Acionamento	Norma	Fase/Fase	Fase/Terra	Contato/Contato
Linear	1	5	40   60	25	Externo	NBR5440	-	150 kv	21 kv

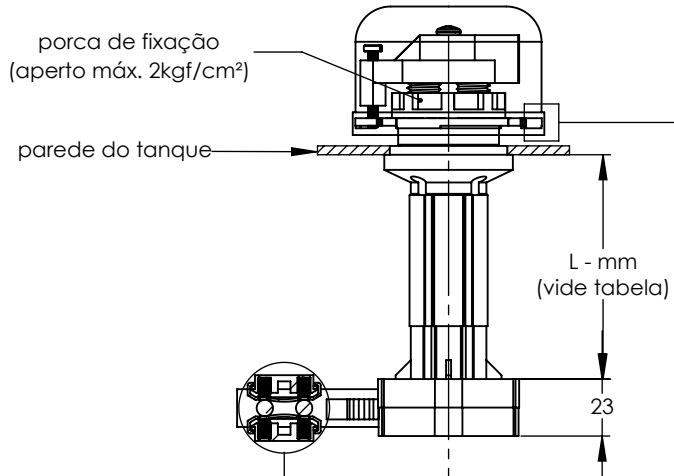

Proteção da tampa	
corrente em aço inoxidável	fio em poliamida

CÓDIGOS						
A	Ø	Kv	L - mm	Proteção da tampa		
				s/ tampa	tampa + corrente	tampa + fio
40	3,2	25	40	513512-10	513512-12	513512-13
			90	513512-20	513512-22	513512-23
			120	513512-60	513512-62	513512-63
			140	513512-30	513512-32	513512-33
			170	513512-70	513512-72	513512-73
			190	513512-40	513512-42	513512-43
60	5,0	25	40	517512-10	517512-12	517512-13
			90	517512-20	517512-22	517512-23
			120	517512-60	517512-62	517512-63
			140	517512-30	517512-32	517512-33
			170	517512-70	517512-72	517512-73
			190	517512-40	517512-42	517512-43

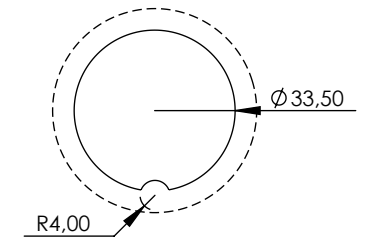
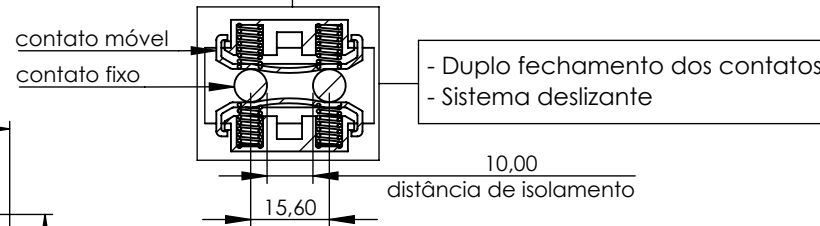
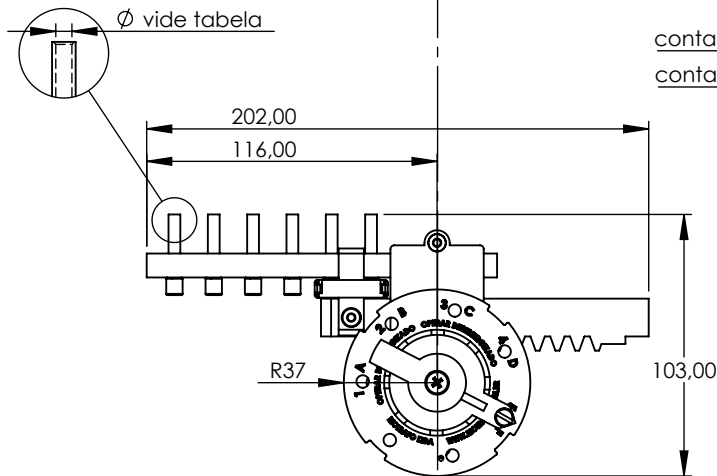

furação para montagem no tanque