

Produto	Aplicação						Código		
Comutador	EM TRANSFORMADORES ELÉTRICOS IMERSOS EM LÍQUIDO ISOLANTE						VIDE TABELA		
Características						NBI/BIL			
Tipo	Nº Fases	Nº Posições	A	Kv	Acionamento	Norma	Fase/Fase	Fase/Terra	Contato/Contato
Linear	1	3	40 60	25	Externo	NBR5440	-	150 kv	21 kv

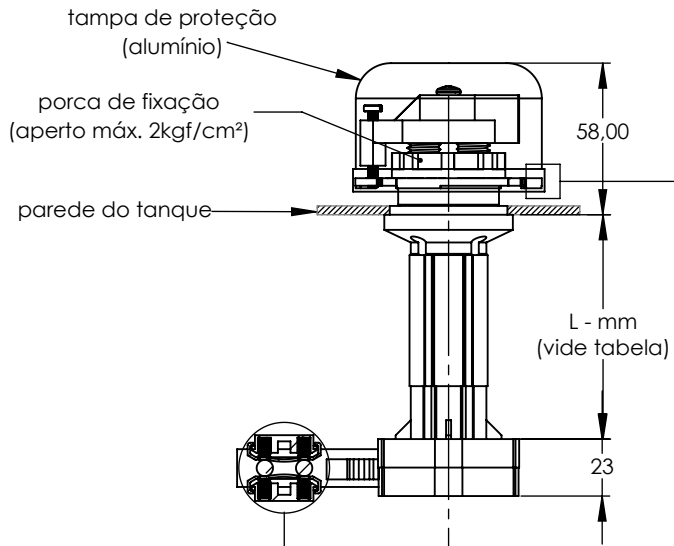

Proteção da tampa	
corrente em aço inoxidável	fio em poliamida

CÓDIGOS						
A	Ø	Kv	L - mm	Proteção da tampa		
				s/ tampa	tampa + corrente	tampa + fio
40	3,2	25	40	513312-10	513312-12	513312-13
			90	513312-20	513312-22	513312-23
			120	513312-60	513312-62	513312-63
			140	513312-30	513312-32	513312-33
			170	513312-70	513312-72	513312-73
			190	513312-40	513312-42	513312-43
60	5,0	25	40	517312-10	517312-12	517312-13
			90	517312-20	517312-22	517312-23
			120	517312-60	517312-62	517312-63
			140	517312-30	517312-32	517312-33
			170	517312-70	517312-72	517312-73
			190	517312-40	517312-42	517312-43

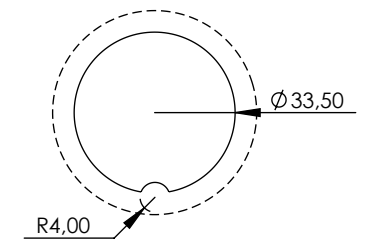
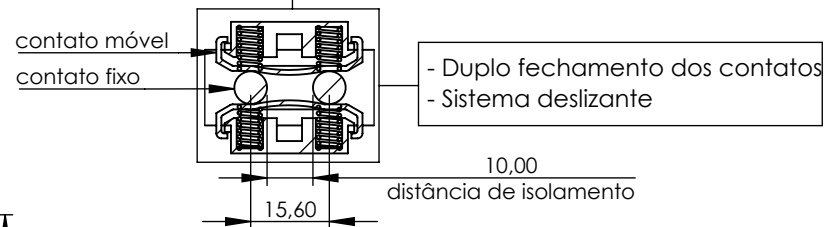
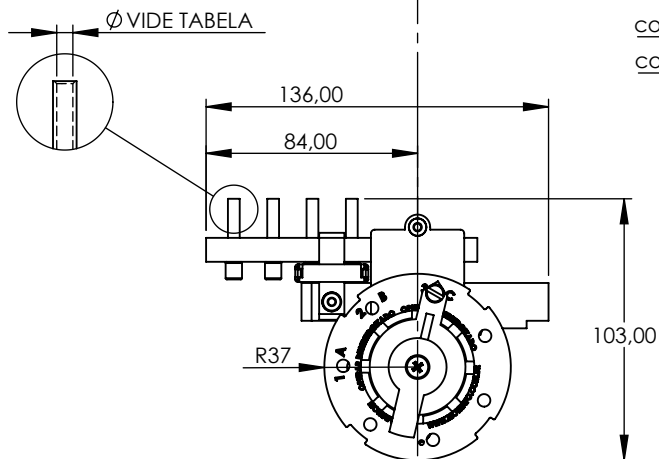

furação para montagem no tanque