

Produto		Aplicação					Código		
Comutador		EM TRANSFORMADORES ELÉTRICOS IMERSOS EM LÍQUIDO ISOLANTE					VIDE TABELA		
Características						NBI/BIL			
Tipo	Nº Fases	Nº Posições	A	Kv	Acionamento	Norma	Fase/Fase	Fase/Terra	Contato/Contato
Linear	1	6	40 60	25	Externo	NBR5440	-	150 kv	21 kv

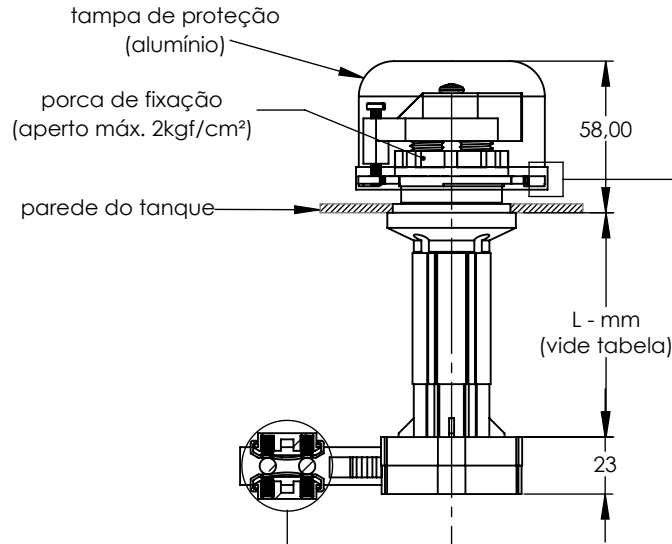

Proteção da tampa	
corrente em aço inoxidável	fio em poliamida

CÓDIGOS						
A	Ø	Kv	L - mm	Proteção da tampa		
				s/ tampa	tampa + corrente	tampa + fio
40	3,2	25	40	513612-10	513612-12	513612-13
			90	513612-20	513612-22	513612-23
			120	513612-60	513612-62	513612-63
			140	513612-30	513612-32	513612-33
			170	513612-70	513612-72	513612-73
			190	513612-40	513612-42	513612-43
60	5,0	25	40	517612-10	517612-12	517612-13
			90	517612-20	517612-22	517612-23
			120	517612-60	517612-62	517612-63
			140	517612-30	517612-32	517612-33
			170	517612-70	517612-72	517612-73
			190	517612-40	517612-42	517612-43

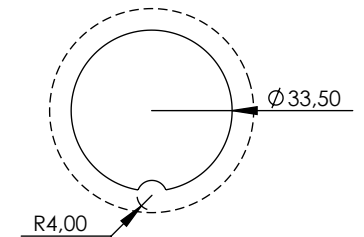
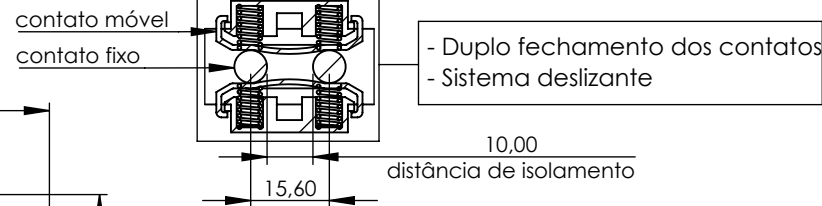
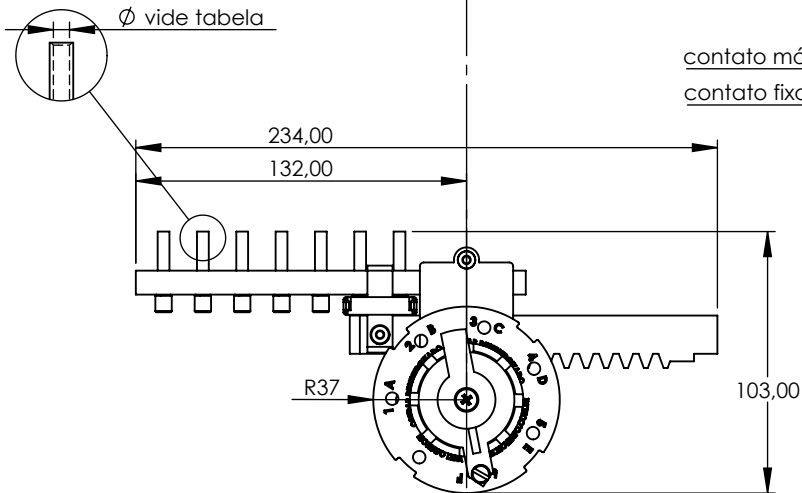

furação para montagem no tanque