

Produto	Aplicação						Código		
Comutador	EM TRANSFORMADORES ELÉTRICOS IMERSOS EM LÍQUIDO ISOLANTE						VIDE TABELA		
Características						NBI/BIL			
Tipo	Nº Fases	Nº Posições	A	Kv	Acionamento	Norma	Fase/Fase	Fase/Terra	Contato/Contato
Linear	1	7	40 60	25	Externo	NBR5440	-	150 kv	21 kv

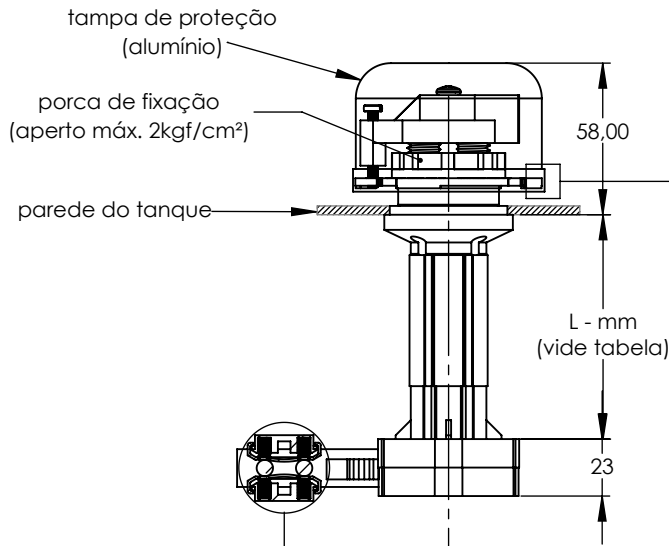

Proteção da tampa	
corrente em aço inoxidável	fio em poliamida

CÓDIGOS						
A	Ø	Kv	L - mm	Proteção da tampa		
				s/ tampa	tampa + corrente	tampa + fio
40	3,2	25	40	513712-10	513712-12	513712-13
			90	513712-20	513712-22	513712-23
			120	513712-60	513712-62	513712-63
			140	513712-30	513712-32	513712-33
			170	513712-70	513712-72	513712-73
			190	513712-40	513712-42	513712-43
60	5,0	25	40	517712-10	517712-12	517712-13
			90	517712-20	517712-22	517712-23
			120	517712-60	517712-62	517712-63
			140	517712-30	517712-32	517712-33
			170	517712-70	517712-72	517712-73
			190	517712-40	517712-42	517712-43

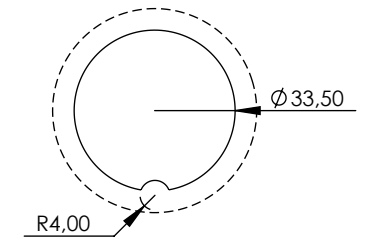
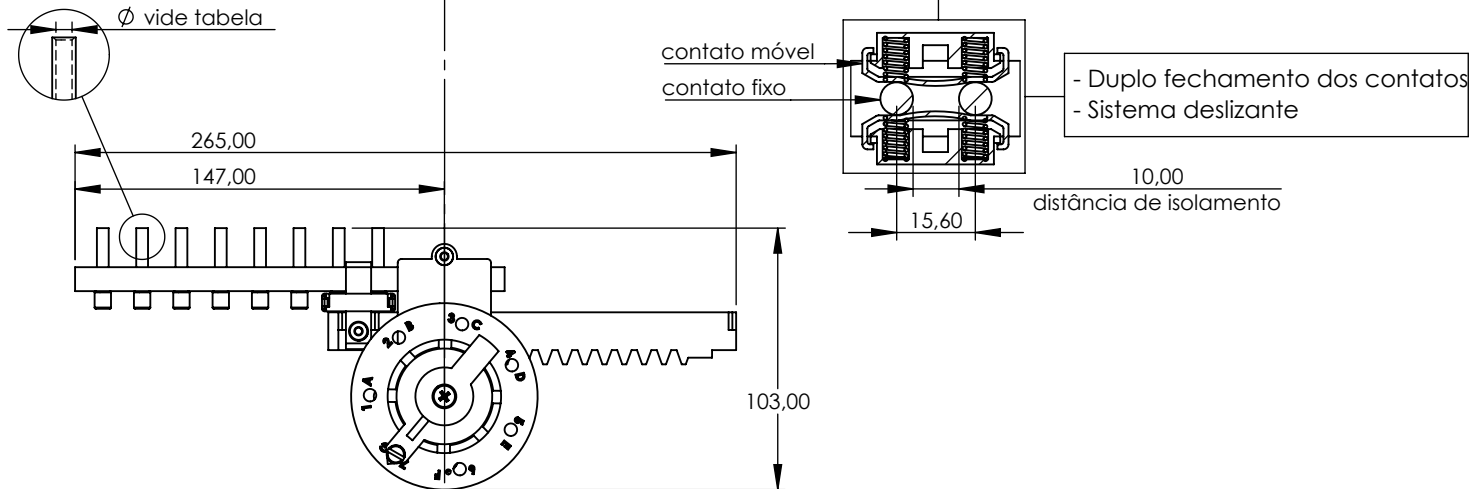

furação para montagem no tanque