

Produto	Aplicação						Código		
Comutador	EM TRANSFORMADORES ELÉTRICOS IMERSOS EM LÍQUIDO ISOLANTE						VIDE TABELA		
Características						NBI/BIL			
Tipo	Nº Fases	Nº Posições	A	Kv	Acionamento	Norma	Fase/Fase	Fase/Terra	Contato/Contato
Linear duplo	3	7	40 60	25	Externo	NBR5440	150 kv	150 kv	21 kv

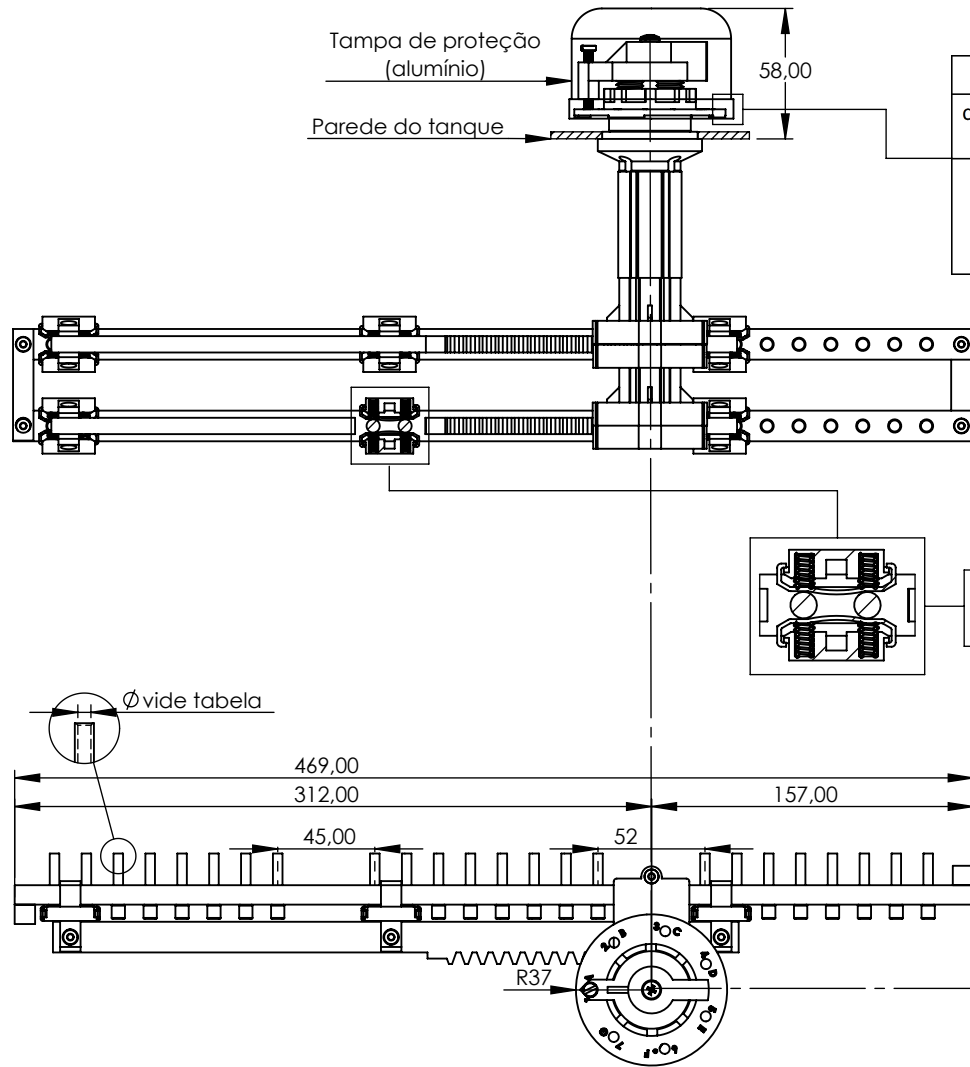

Proteção da tampa	
corrente em aço inoxidável	fio em poliamida

A	Ø	Kv	L - mm	Proteção da tampa		
				s/ tampa	tampa + corrente	tampa +fio
40	3,2	25,0	40	523732-10	523732-12	523732-13
			90	523732-20	523732-22	523732-23
			120	523732-60	523732-62	523732-63
			140	523732-30	523732-32	523732-33
			170	523732-70	523732-72	523732-73
			190	523732-40	523732-42	523732-43
60	5,0	25,0	40	527732-10	527732-12	527732-13
			90	527732-20	527732-22	527732-23
			120	527732-60	527732-62	527732-63
			140	527732-30	527732-32	527732-33
			170	527732-70	527732-72	527732-73
			190	527732-40	527732-42	527732-43

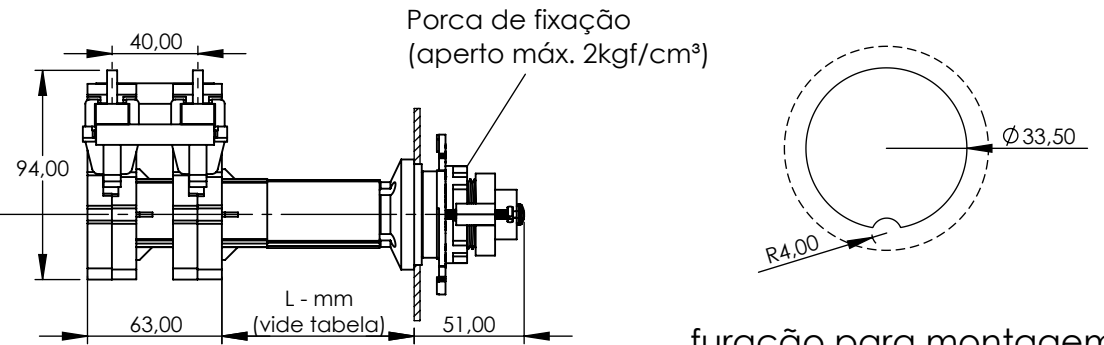
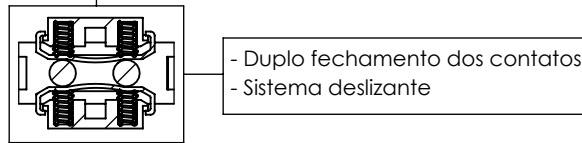

furação para montagem no tanque