

Produto	Aplicação						Código		
Comutador	EM TRANSFORMADORES ELÉTRICOS IMERSOS EM LÍQUIDO ISOLANTE						VIDE TABELA		
Características							NBI/BIL		
Tipo	Nº Fases	Nº Posições	A	Kv	Acionamento	Norma	Fase/Fase	Fase/Terra	Contato/Contato
Linear	3	4	40   60	25	Externo	NBR5440	150 kv	150 kv	21 kv

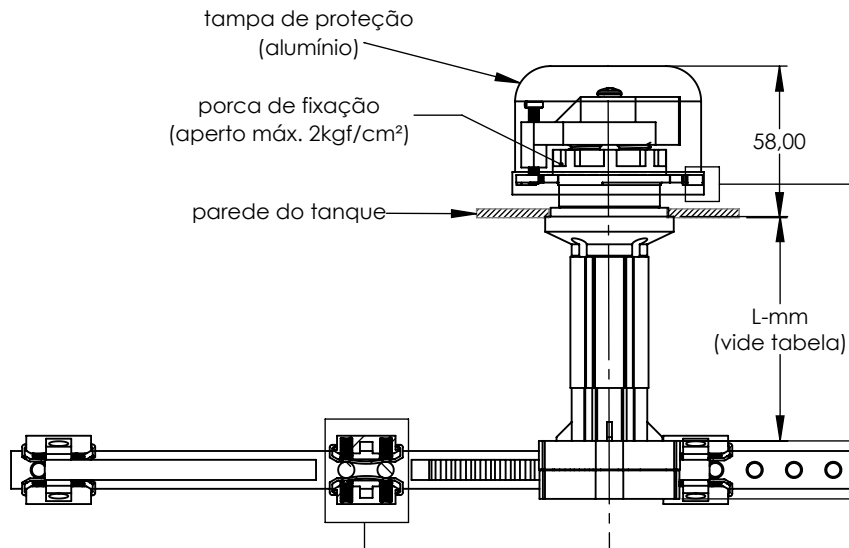

Proteção da tampa	
corrente em aço inoxidável	fio em poliamida

CÓDIGOS						
A	Ø	Kv	L - mm	Proteção da tampa		
				s/ tampa	tampa + corrente	tampa + fio
40	3,2	25	40	513432-10	513432-12	513432-13
			90	513432-20	513432-22	513432-23
			120	513432-60	513432-62	513432-63
			140	513432-30	513432-32	513432-33
			170	513432-70	513432-72	513432-73
60	5,0	25	40	517432-10	517432-12	517432-13
			90	517432-20	517432-22	517432-23
			120	517432-60	517432-62	517432-63
			140	517432-30	517432-32	517432-33
			170	517432-70	517432-72	517432-73
			190	517432-40	517432-42	517432-43

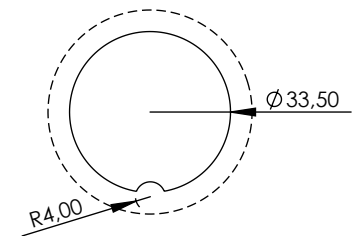
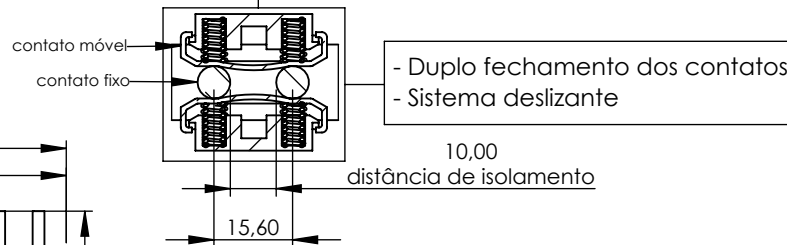
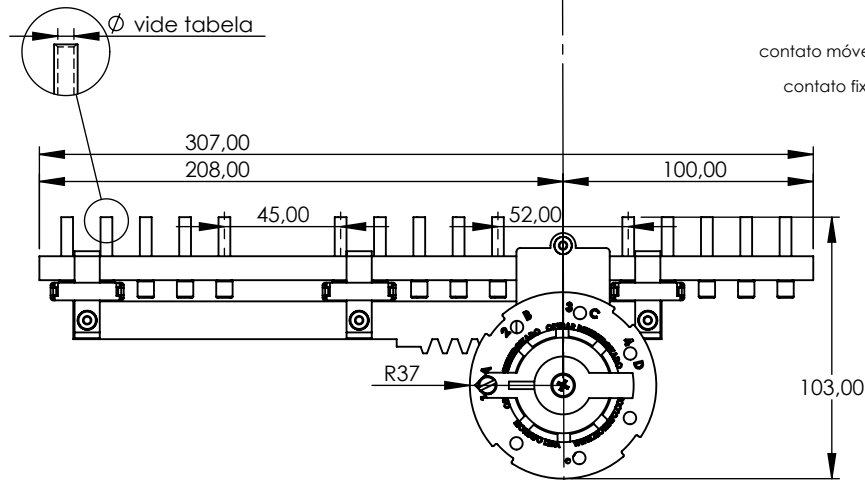

furação para montagem no tanque