

Produto	Aplicação						Código		
Comutador	EM TRANSFORMADORES ELÉTRICOS IMERSOS EM LÍQUIDO ISOLANTE						VIDE TABELA		
Características						NBI/BIL			
Tipo	Nº Fases	Nº Posições	A	Kv	Acionamento	Norma	Fase/Fase	Fase/Terra	Contato/Contato
Linear	3	5	40 60	36,2	Externo	NBR5440	170 kv	170 kv	21 kv

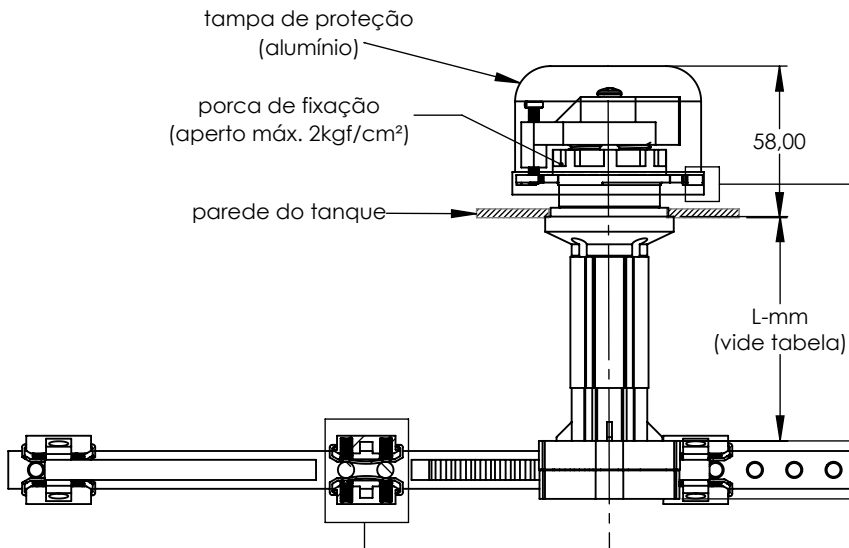

Proteção da tampa	
corrente em aço inoxidável	fio em poliamida

CÓDIGOS						
A	Ø	Kv	L - mm	Proteção da tampa		
				s/ tampa	tampa + corrente	tampa + fio
40	3,2	36,2	40	515532-10	515532-12	515532-13
			90	515532-20	515532-22	515532-23
			120	515532-60	515532-62	515532-63
			140	515532-30	515532-32	515532-33
			170	515532-70	515532-72	515532-73
			190	515532-40	515532-42	515532-43
60	5,0	36,2	40	516532-10	516532-12	516532-13
			90	516532-20	516532-22	516532-23
			120	516532-60	516532-62	516532-63
			140	516532-30	516532-32	516532-33
			170	516532-70	516532-72	516532-73
			190	516532-40	516532-42	516532-43

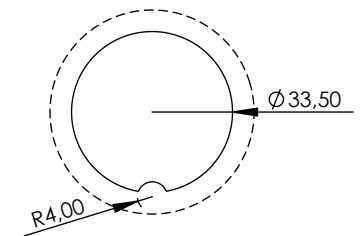
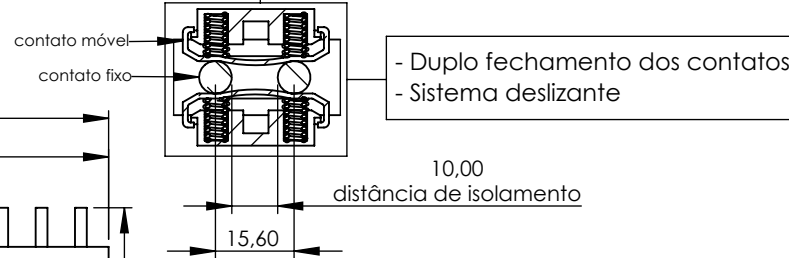
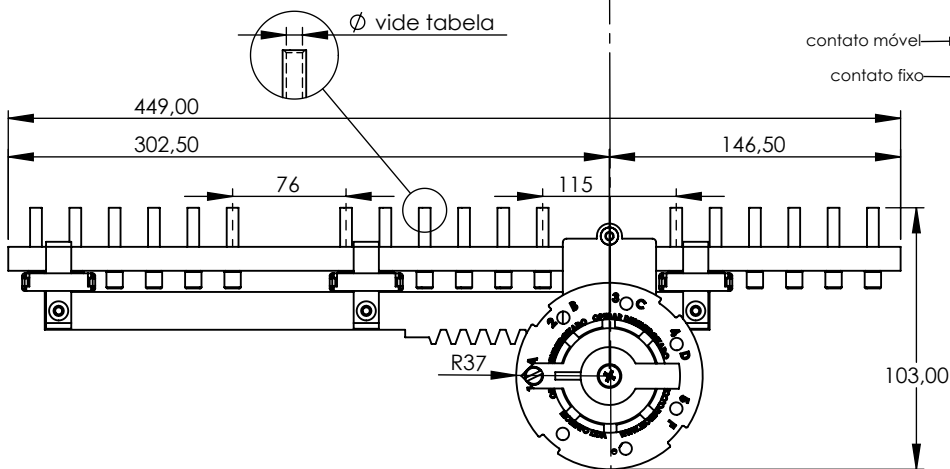

furação para montagem no tanque