

Produto	Aplicação	CÓDIGO
Comutador	EM TRANSFORMADORES ELÉTRICOS IMERSOS EM LÍQUIDO ISOLANTE	VIDE TABELA

Características							NBI/BIL		
Tipo	Nº Fases	Nº Posições	A	Kv	Acionamento	Norma	Fase/Fase	Fase/Terra	Contato/Contato
Rotativo	2	4	40 60	36,2	Externo	NBR 5440	150 kv	150 kv	30 kv

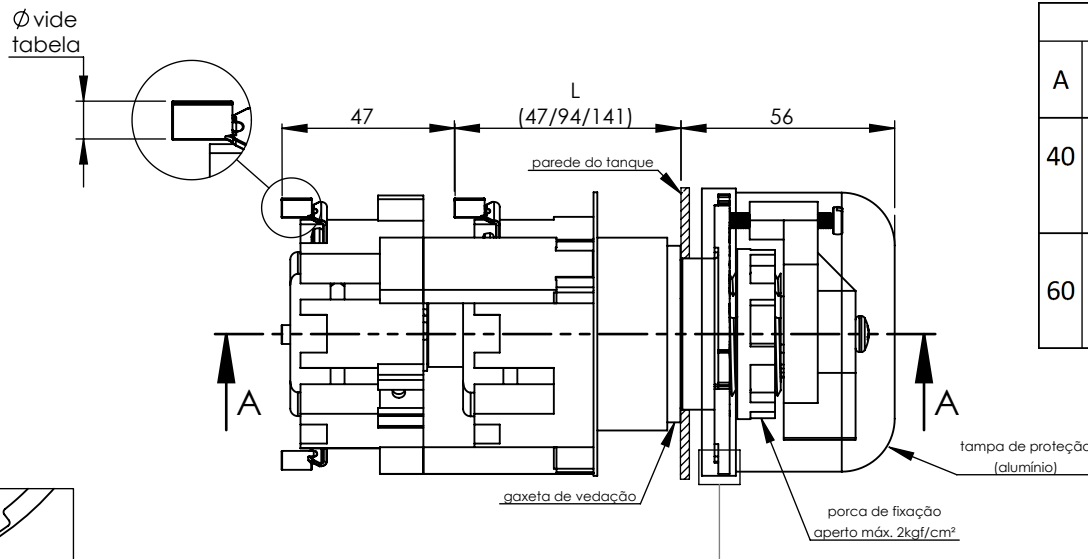
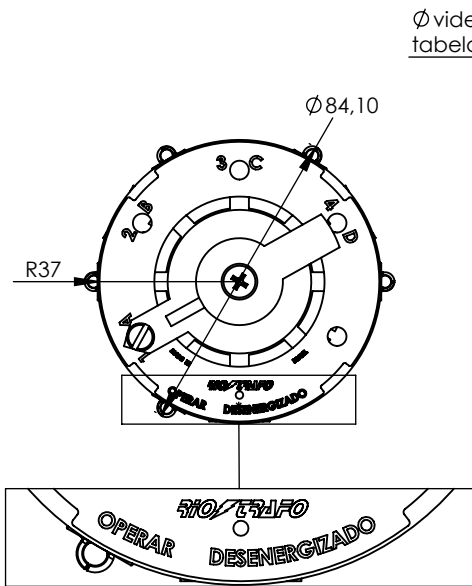

CÓDIGOS					
A	Ø	L - mm	Proteção da tampa		
			s/ tampa	tampa + corrente	tampa + fio
40	3,2	47	715422-10	715422-12	715422-13
		94	715422-20	715422-22	715422-23
		141	715422-30	715422-32	715422-33
60	5,0	47	716422-10	716422-12	716422-13
		94	716422-20	716422-22	716422-23
		141	716422-30	716422-32	716422-33

Proteção da tampa	
corrente em aço inoxidável	fio em poliamida

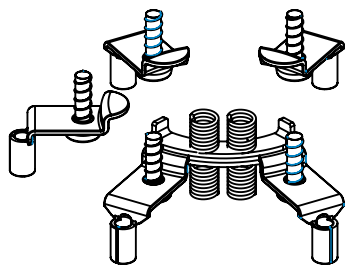

Duplo fechamento dos contatos (sistema deslizante)

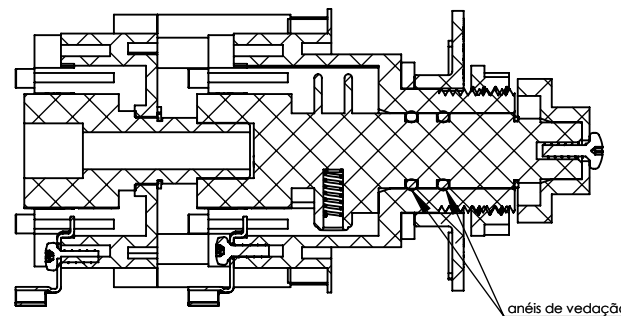

SEÇÃO A-A

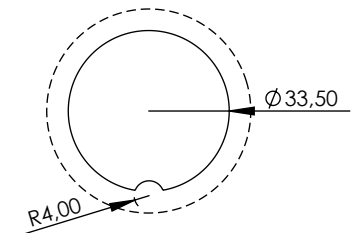

furação para montagem no tanque