

Produto	Aplicação							CÓDIGO	
Comutador	EM TRANSFORMADORES ELÉTRICOS IMERSOS EM LÍQUIDO ISOLANTE							vide tabela	
Características							NBI/BIL		
Tipo	Nº Fases	Nº Posições	A	Kv	Acionamento	Norma	Fase/Fase	Fase/Terra	Contato/Contato
Rotativo	1	4	40 60	36,2	Externo	NBR 5440	-	150 kv	30 kv

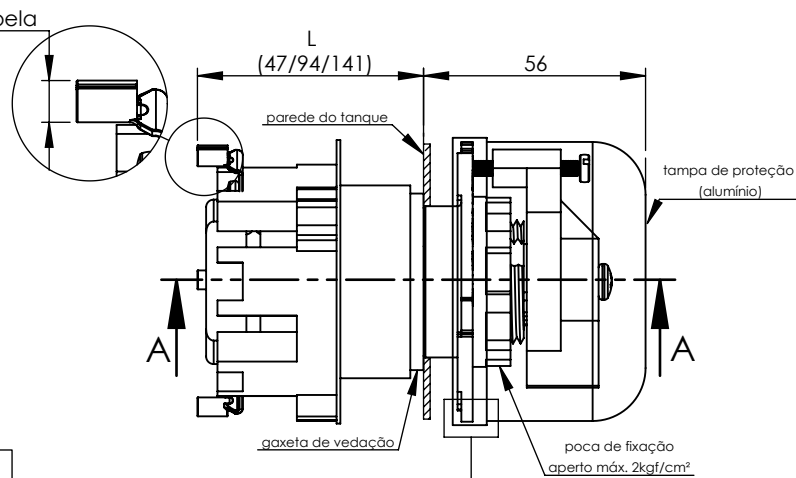

CÓDIGOS					
A	Ø	L - mm	Proteção da tampa		
			s/ tampa	tampa + corrente	tampa + fio
40	3,2	47	715412-10	715412-12	715412-13
		94	715412-20	715412-22	715412-23
		141	715412-30	715412-32	715412-33
60	5,0	47	716412-10	716412-12	716412-13
		94	716412-20	716412-22	716412-23
		141	716412-30	716412-32	716412-33

Proteção da tampa	
corrente em aço inoxidável	fio em poliamida

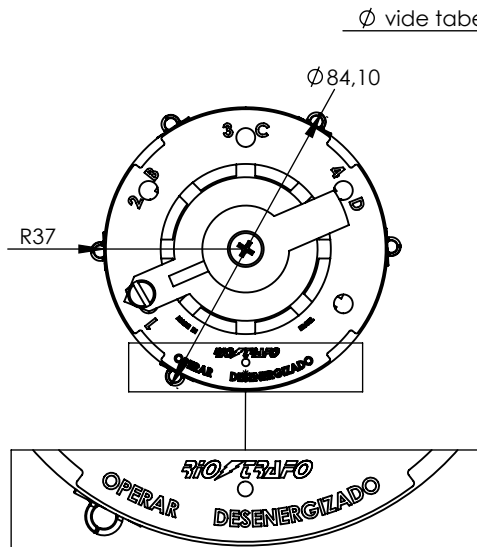
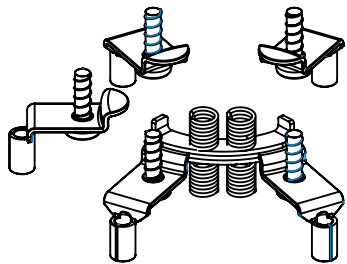

Duplo fechamento dos contatos (sistema deslizante)

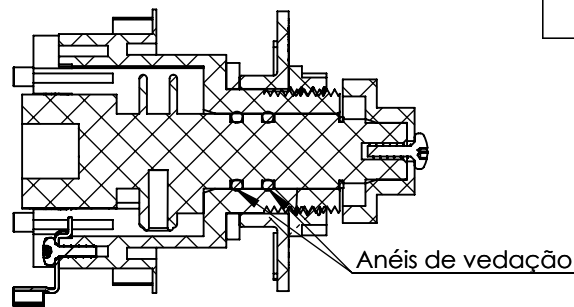

SEÇÃO A-A

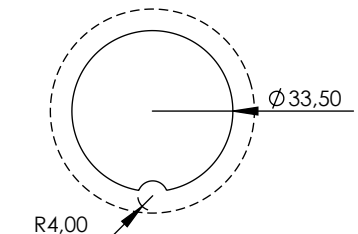

furação para montagem no tanque